

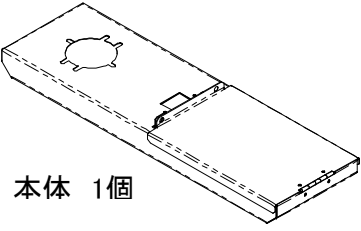
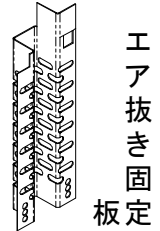
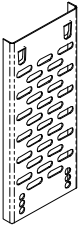
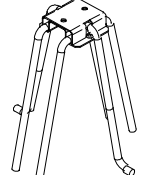
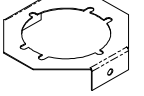

HT-1000用 盗難防止カバー(蓋付き) 組立説明書

2007.12 改訂版

部 品 表	 本体 1個	 エア抜き固定板 1個	 エア抜き固定カバー 1個	 ゲージガード 1個	 ゲージガードベース 1個	 タッピングねじ 2個

ホームタンクを上から見た図

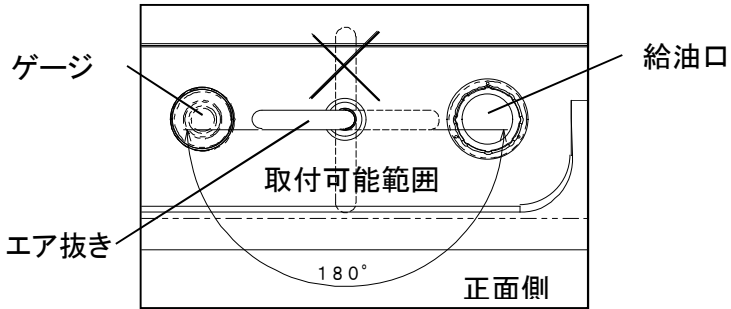

エア抜きは、背面側を向いてると取付できません

取付手順

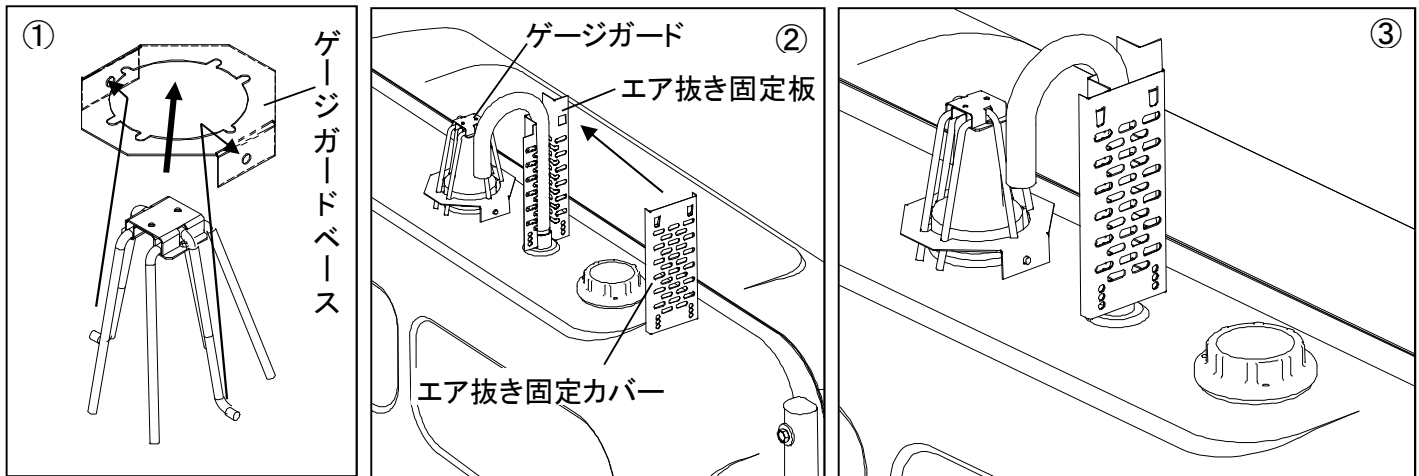

丸棒の先端を図のようにゲージガードベースの横穴に差込みます

ゲージガードをゲージの上に置き、エア抜き固定板とエア抜き固定カバーを組合せます(ビス止めなどはしません)

ゲージガードおよびエア抜き固定板の向きを図のようにセットします

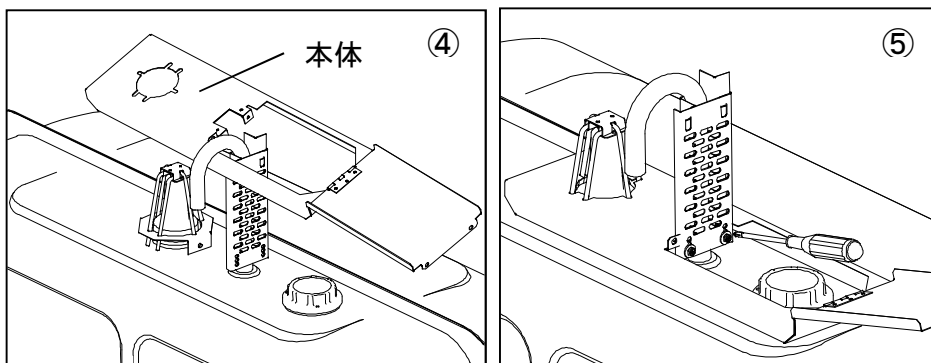

本体の大きな穴をエア抜きを通してゲージガード及びエア抜き固定板と位置を合わせるようにセットします

エア抜き固定板を可能な範囲で上に持ち上げ、図のようにタッピングねじで固定します(3段調整)

注:本商品は、灯油の盗難防止を目的としていますので、本体を持ち上げると盗難できない程度の隙間は発生します

株式会社 ホクエイ

本社 〒007-0882
札幌市東区北丘珠2条3丁目2番30号
Tel.(011)781-5111

関東(営) 〒337-0051
埼玉県さいたま市見沼区東大宮5-3-2 山直ビル4階
Tel.(048)615-4900